

# 1-flg. Rahmentüre 59/68 mit Glaseinsatz in Systemwand

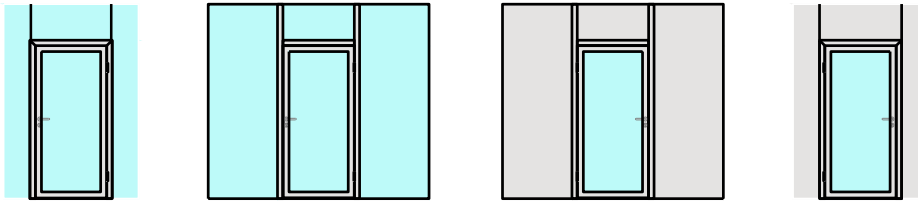

  
**Koster AG** [holzwelten.ch](http://holzwelten.ch)  
einzigartig vielfältig

**Koster AG Holzwelten**  
Bächigenstr. 12  
9212 Arnegg  
Tel. 071 388 99 88

**FEUER**  
**SCHUTZ** TEAM  
INNOVATION NETWORK

# 1-flg. Rahmentüre 59/68 mit Glaseinsatz in Systemwand

## Übersicht

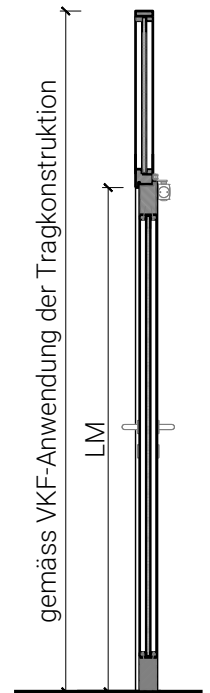
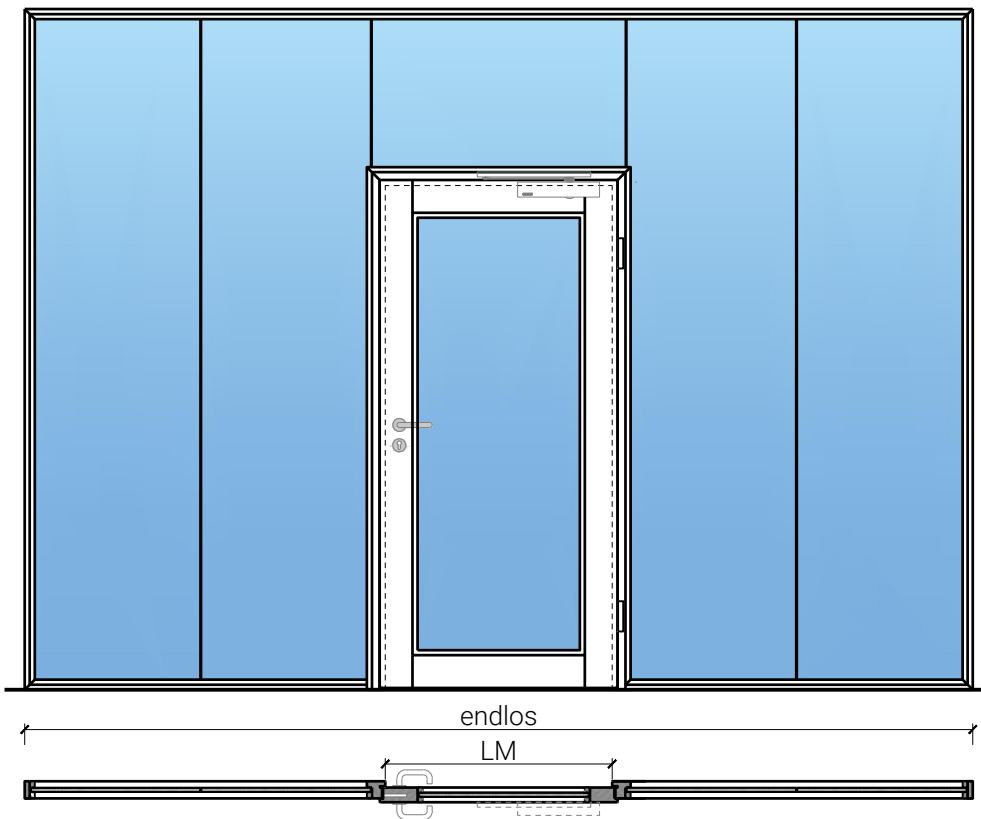

### Beschreibung:

- Feuerhemmende EI30 Drehtür
- Rauchschutz S<sub>200</sub>
- Schallschutz bis Rw 45 dB
- Einbruchschutz bis RC3
- Nassraumtüre
- Feuchtraumtüre
- integrierte Servicetür

### Einbau in Wandsysteme:

- Verglasungen EI30, EI60, EI90
- Vollwände EI30, EI60, EI90

### Türblätter:

- Rahmentüren 59 mm
- Rahmentüren 68 mm
- Diverse Aufdopplungen möglich
- Friesbreite umlaufend  $\geq 60$  mm

### Holzarten für Türblätter:

- Anleimer: Laub- und Nadelhölzer
- Einleimer: Laub- und Nadelhölzer

### Oberflächen:

- Laub- und Nadelhölzer als Deckfurniere und Massivaufdopplungen
- Kunstharzdecklagen
- Sockelbleche und Dekore
- Profilierungen
- Verkleidungen aus Stahlblech, Niro, Alu, Messing
- Roh oder grundiert für Anstrich
- Farblos lackiert oder geölt
- Nach Muster gebeizt und lackiert
- RAL / NCS lackiert oder Sondertöne

### Verglasung / Füllung:

- Brandschutz- Klargläser
- Brandschutz- Strukturgläser
- Flächenbündige Verglasung
- Isoliergläser
- Schallschutzgläser
- Einbruchhemmende Gläser
- Beschusshemmende Gläser
- Gläser mit Folien und Veredelungen
- Holzfüllungen glatt oder profiliert

# 1-flg. Rahmentüre 59/68 mit Glaseinsatz in Systemwand

## Eigenschaften

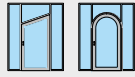
Eigenschaft		1-flg. Rahmentüre 59 mit Glaseinsatz in Systemwand	1-flg. Rahmentüre 68 mit Glaseinsatz in Systemwand
Funktionen	Brandschutz (EN 1634-1)	EI30	
	Dauerfunktion (EN 1191)	C5	
	Rauchschutz (EN 1634-3)	S200	
	Schallschutz (EN ISO 10140-2)	bis Rw 41 dB	bis Rw 44 dB
	Panik (EN 179)	Ja	
	Panik (EN 1125)	Ja	
	Einbruchschutz (EN 1627)	bis RC2	bis RC3
	Durchschusshemmung (EN 1522)	-	
	Klima (EN 12219)	3b / 2c	3c - 3e
	Feuchtraum (EN 16580)	Ja	
	Nassraum (EN 16580)	Ja	
Einbau (Wandaufbau funktionsabhängig)	Leichtbauwand (EN 1363-1)	Nein	
	Massivbauwand (EN 1363-1)	Nein	
	Systemwände (voll/verglast) gem. Zulassung	Ja	
Holzarten	Laub- und Nadelhölzer		
Sonderformen		Flügel mit Rundbogen (kreisförmig, elliptisch, Segment- und Korbbogen)	
Servicetüre	Einbau	Nein	Ja
Glas / Füllung	Einbau von Glas	Ja	
	Einbau von Füllungen	Ja	
Bänder	Objekband	Ja	
	verdecktliegendes Band	Ja	
Türschliesser	offen	Ja	
	verdecktliegender Türschliesser	Ja	
dekorative Oberflächen	Metalle (Edelstahl, Stahl, Messing, vollflächig (verklebt) oder in Teilflächen aufgeklebt)	Ja	
	Glas ≤ 4 mm auf Türflügel geklebt	Ja	
	brennbare Oberflächenschicht	Ja	
	dekorative Fräsungen	V-Nut, Hohlkehle oder Nuten bis 4 mm	

Weitere mögliche Ausführungsvarianten und Multifunktionen auf Anfrage.

# 1-flg. Rahmentüre 59/68 mit Glaseinsatz in Systemwand

## Blockzarge in FST-Verglasung

Einbau in Festverglasung  
mit Glasleisten geschraubt, Türe gefälzt

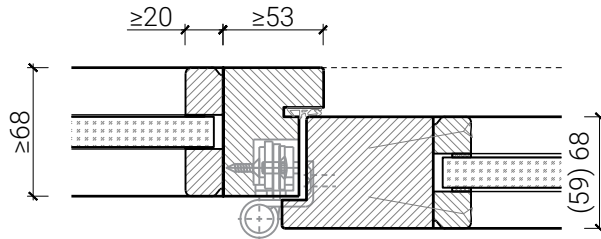

Einbau in Festverglasung  
mit Glasleisten geschraubt, Türe stumpf

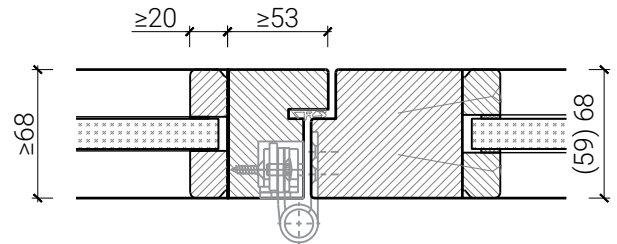

Einbau in Festverglasung  
mit angefrästen Glasleisten, Türe gefälzt

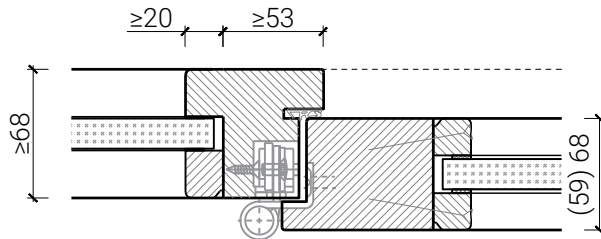

Einbau in Festverglasung  
mit angefrästen Glasleisten, Türe stumpf

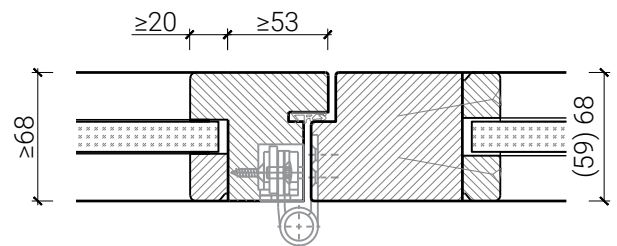

Einbau in Festverglasung  
mit Glasleisten geschraubt, Türe gefälzt

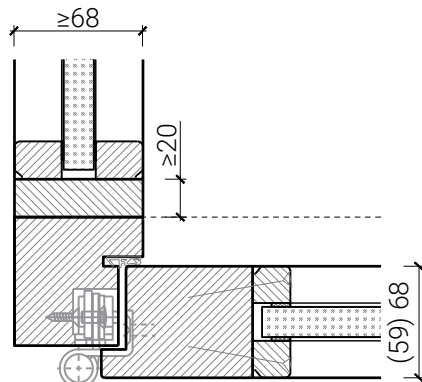

Einbau in Festverglasung  
mit Glasleisten geschraubt, Türe stumpf

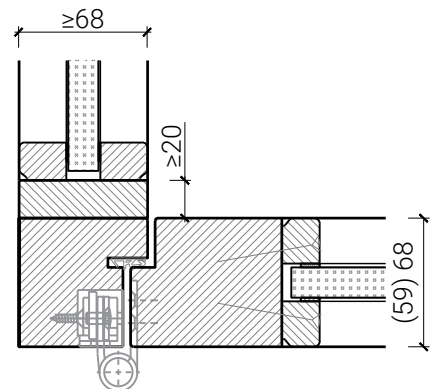

Weitere mögliche Ausführungsvarianten und Multifunktionen auf Anfrage.

# 1-flg. Rahmentüre 59/68 mit Glaseinsatz in Systemwand

## Blockzarge in FST-Vollwände

Einbau in Vollwand,  
Türe gefälzt

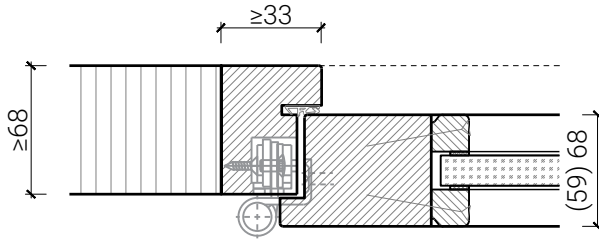

Einbau in Vollwand,  
Türe stumpf

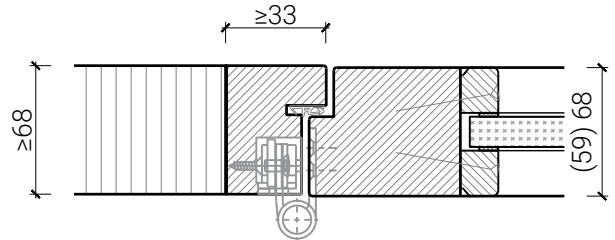

Einbau in Vollwand,  
Türe gefälzt

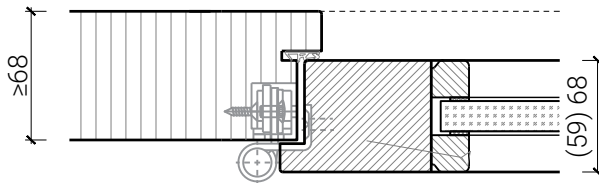

Einbau in Vollwand,  
Türe stumpf

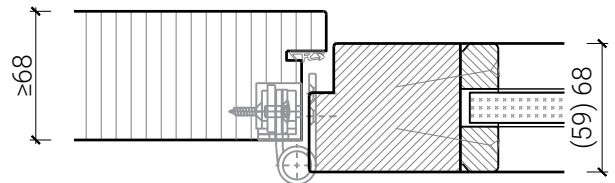

Einbau in Vollwand,  
Türe gefälzt

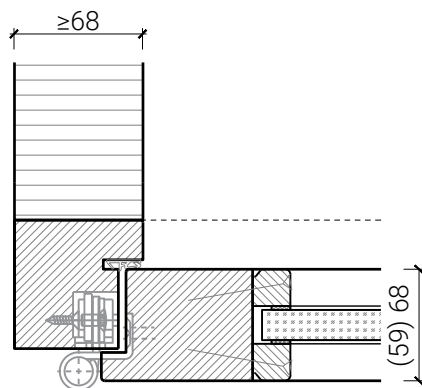

Einbau in Vollwand,  
Türe stumpf

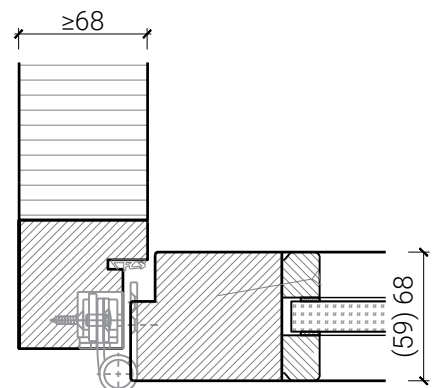

Weitere mögliche Ausführungsvarianten und Multifunktionen auf Anfrage.

# 1-flg. Rahmentüre 59/68 mit Glaseinsatz in Systemwand

## Oberteil. Türschliesser. Bodenanschluss

Türe / Oberteil verglast\*  
integrierter Türschliesser\*

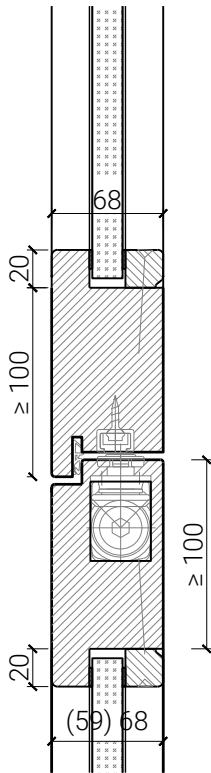

Türe / Oberteil voll\*  
Türschliesser bandseitig\*

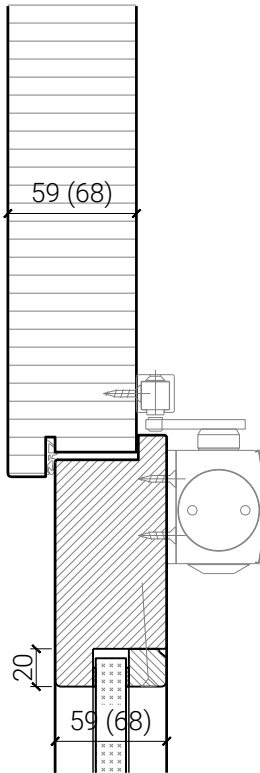

Türschliesser bandseitig\*

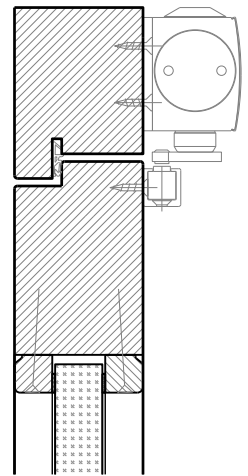

Anschlagwinkel mit  
Dichtung 40x30\*

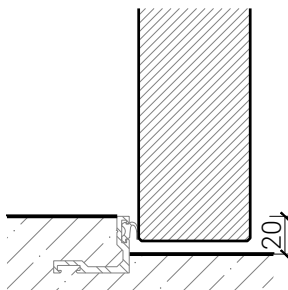

Anschlagwinkel 40x30\*

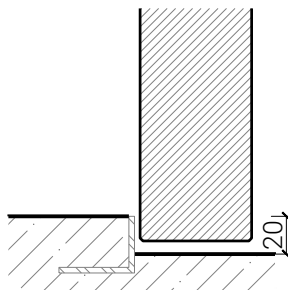

Streiftüre

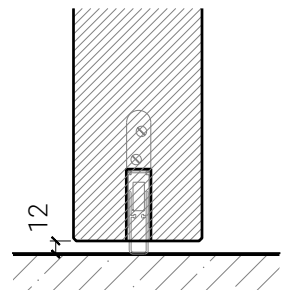

\* Ausführungen untereinander kombinierbar  
Weitere mögliche Ausführungsvarianten und Multifunktionen auf Anfrage.

# 1-flg. Rahmentüre 59/68 mit Glaseinsatz in Systemwand

## Glaseinsätze Türe

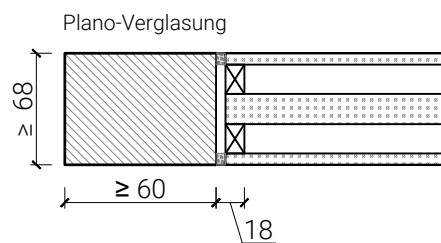
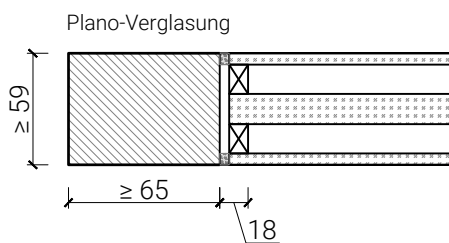
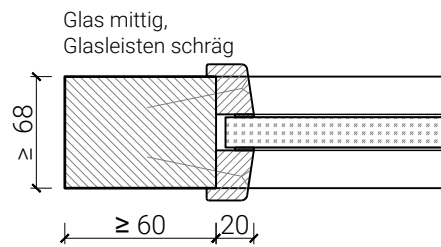
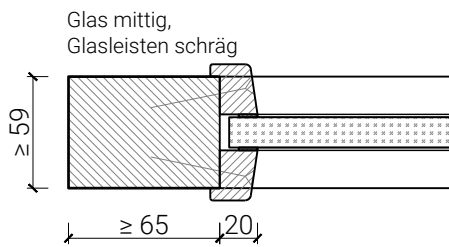
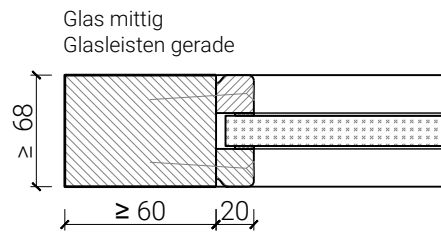
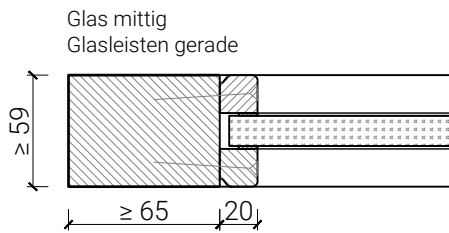
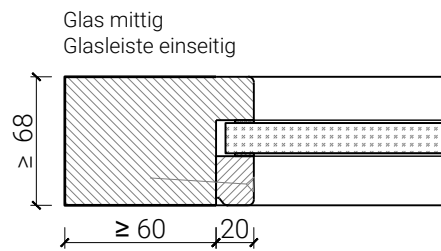
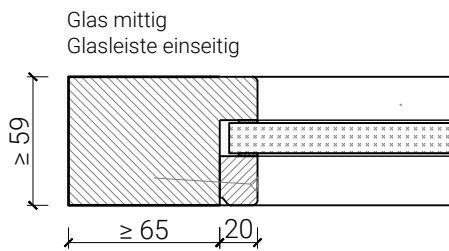
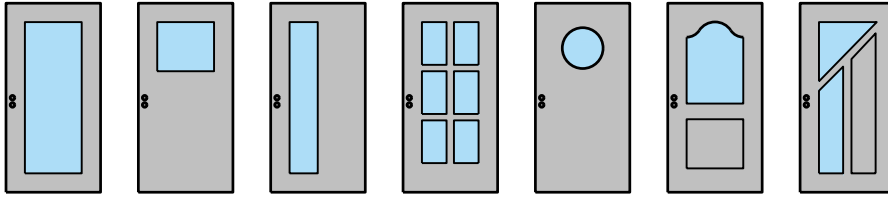

Weitere mögliche Ausführungsvarianten und Multifunktionen auf Anfrage.

# 1-flg. Rahmentüre 59/68 mit Glaseinsatz in Systemwand

## Stiltüren

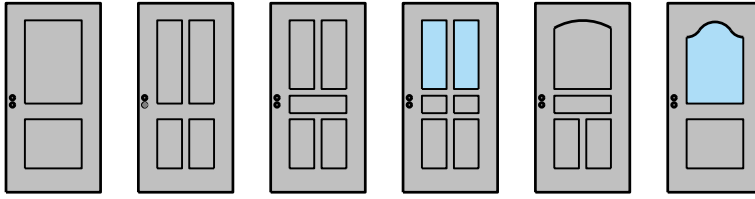

Einbau in Festverglasung  
mit Glasleisten geschraubt, Türe gefälzt

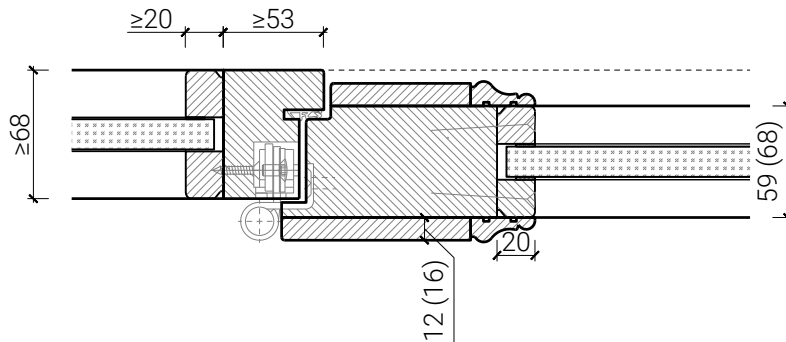

Einbau in Vollwand, Türe gefälzt

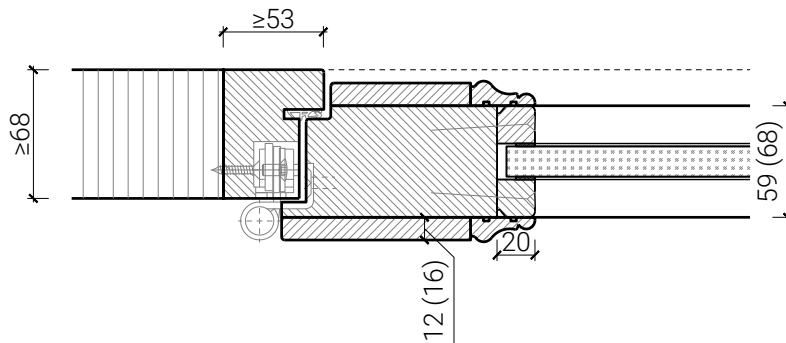

Weitere mögliche Ausführungsvarianten und Multifunktionen auf Anfrage.