

2-flg. Türe 59/68 Vollbau mit/ohne Glaseinsatz

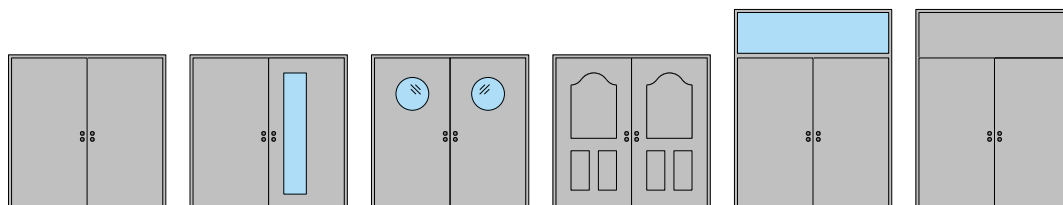



Koster AG holzwelten.ch
einzigartig vielfältig

Koster AG Holzwelten
Bächigenstr. 12
9212 Arnegg
Tel. 071 388 99 88

FEUER
SCHUTZ TEAM
INNOVATION NETWORK

2-flg. Türe 59/68 Vollbau mit/ohne Glaseinsatz

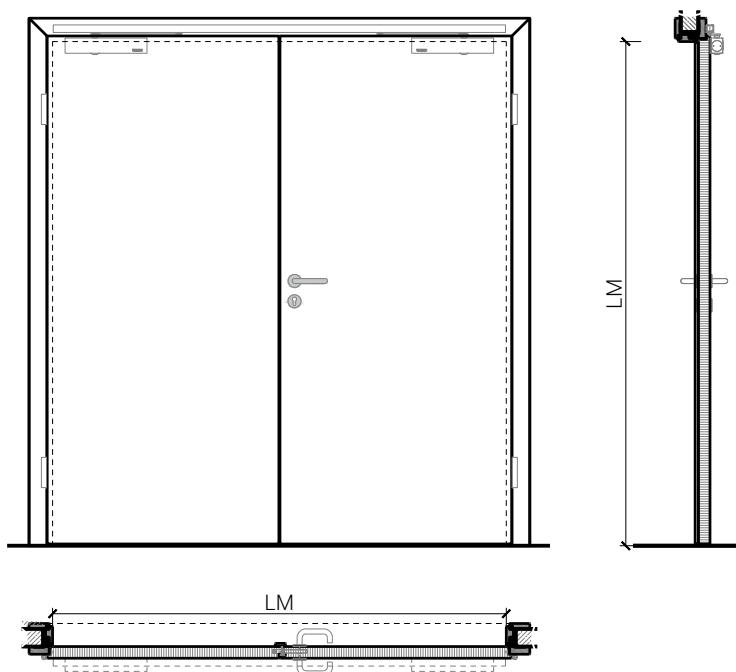
Übersicht



Zargenarten:



Beschreibung:

- Feuerhemmende EI30 Drehtür
- Rauchschutz S₂₀₀
- Schallschutz bis Rw 44 dB
- Einbruchschutz bis RC3
- Nassraumtüre
- Feuchtraumtüre
- integrierte Servicetüre

Zargen:

- Aluminiumzargen
- Blockfutterzarge
- Blockzarge / Blendrahmen
- Holzumfassungzarge
- Stahlaufassungzarge / Stahleckzarge
- Stahlblockzarge
- mit Oberlichtern, Oberblenden und Seitenteilen möglich

Einbau in:

- Massivbauwand
- Leichtbauwand

Holzarten Zargen:

- Laub- und Nadelhölzer

Türblätter:

- Sperrtüren 59 mm
- Sperrtüren 68 mm

- Diverse Aufdopplungen möglich
- Friesbreite umlaufend ≥ 100 mm (bei Verglasungen)

Holzarten für Türblätter:

- Anleimer: Laub- und Nadelhölzer
- Einleimer: Laub- und Nadelhölzer

Holzarten und Oberflächen:

- Laub- und Nadelhölzer
- Deckfurniere und Massivaufdopplungen
- Kunstharzdecklagen
- Sockelbleche und Dekore
- Profilierungen
- Verkleidungen aus Stahlblech, Niro, Alu, Messing
- Roh oder grundiert für Anstrich
- Farblos lackiert oder geölt
- Nach Muster gebeizt und lackiert
- RAL / NCS lackiert oder Sondertöne

Verglasung / Füllung:

- Brandschutz- Klargläser
- Brandschutz- Strukturgläser
- Flächenbündige Verglasung
- Isoliergläser
- Schallschutzgläser
- Einbruchhemmende Gläser
- Beschusshemmende Gläser
- Gläser mit Folien und Veredelungen
- Holzfüllungen glatt oder profiliert

2-flg. Türe 59/68 Vollbau mit/ohne Glaseinsatz

Eigenschaften

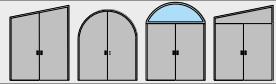
Eigenschaft		2-flg. Türe 59 Vollbau mit/ohne Glaseinsatz	2-flg. Türe 68 Vollbau mit/ohne Glaseinsatz
Funktionen	Brandschutz (EN 1634-1)	EI30	
	Dauerfunktion (EN 1191)	C5	
	Rauchschutz (EN 1634-3)	S200	
	Schallschutz (EN ISO 10140-2)	bis Rw 41 dB	bis Rw 44 dB
	Panik (EN 179)	Ja	
	Panik (EN 1125)	Ja	
	Einbruchschutz (EN 1627)	bis RC2	bis RC3
	Durchschusshemmung (EN 1522)	-	
	Klima (EN 12219)	3b / 2c	3c - 3e
	Feuchtraum (EN 16580)	Ja	
	Nassraum (EN 16580)	Ja	
	Einbau (Wandaufbau funktionsabhängig)	Leichtbauwand (EN 1363-1)	Ja
Massivbauwand (EN 1363-1)		Ja	
Systemwände (voll/verglasst) gem. Zulassung		Nein	
Holzarten	Laub- und Nadelhölzer		
Sonderformen		Flügel mit Rundbogen (kreisförmig, elliptisch, Segment- und Korbbogen)	
Servicetüre	Einbau	Nein	Ja
Glas / Füllung	Einbau von Glas	Ja	
	Einbau von Füllungen	Ja	
Bänder	Objektband	Ja	
	verdeckt liegendes Band	Ja	
Türschliesser	offen	Ja	
	verdeckt liegender Türschliesser	Ja	
dekorative Oberflächen	Metalle (Edelstahl, Stahl, Messing, vollflächig (verklebt) oder in Teilflächen aufgeklebt)	Ja	
	Glas ≤ 4 mm auf Türflügel geklebt	Ja	
	brennbare Oberflächenschicht	Ja	
	dekorative Fräsungen	V-Nut, Hohlkehle oder Nuten bis 4 mm	

Weitere mögliche Ausführungsvarianten und Multifunktionen auf Anfrage.

2-flg. Türe 59/68 Vollbau mit/ohne Glaseinsatz

Blockzarge

Blendrahmen 59 / 68 mm, Türe gefälzt

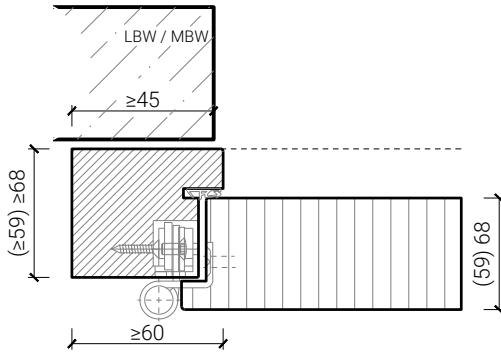

Blendrahmen 59 / 68 mm, Türe stumpf

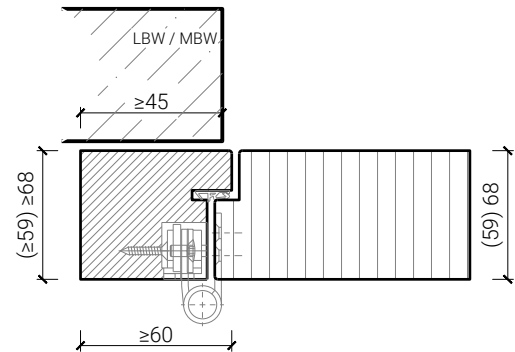

Blockrahmen 59 / 68 mm, Türe gefälzt

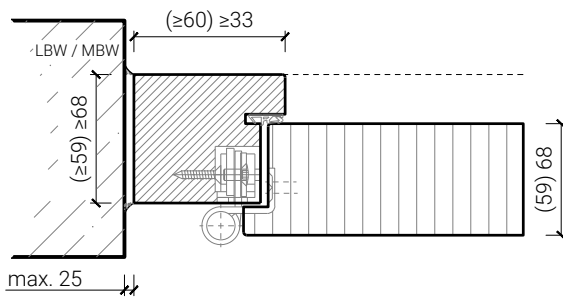

Blockrahmen 59 / 68 mm, Türe stumpf

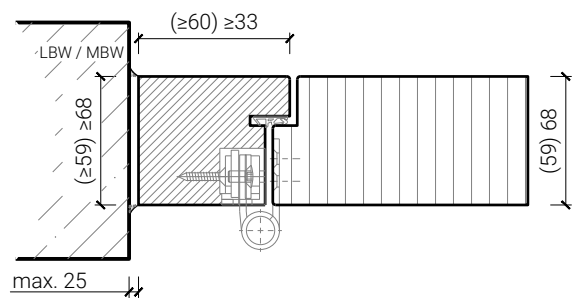

Blockrahmen-Kopplung 68 mm, Türe gefälzt

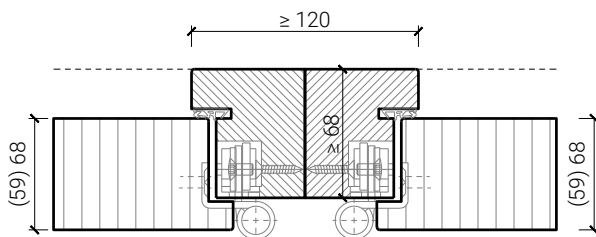

Blockrahmen-Kopplung 68 mm, Türe stumpf

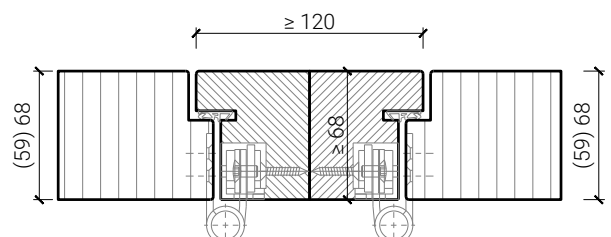

Weitere mögliche Ausführungsvarianten und Multifunktionen auf Anfrage.

2-flg. Türe 59/68 Vollbau mit/ohne Glaseinsatz

Holzumfassungs- und Blockfutterzarge

Holzumfassungsfutter, Türe gefälzt

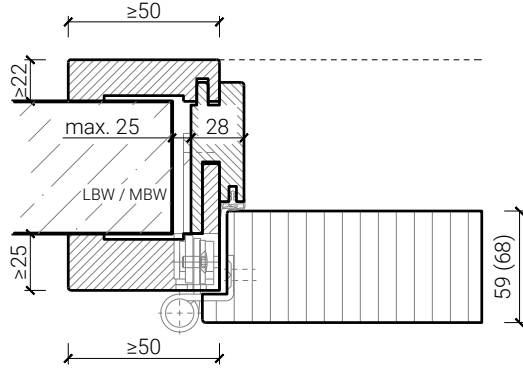

Holzumfassungsfutter, Türe stumpf

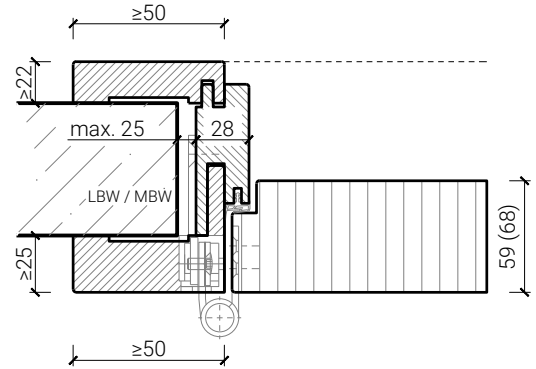

Renovierungsfutter, Türe gefälzt

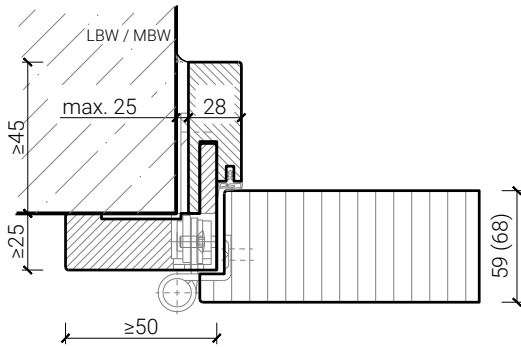

Renovierungsfutter, Türe stumpf

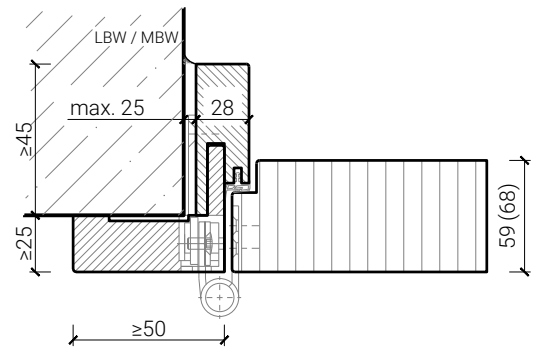

Blockfutterzarge, Türe gefälzt

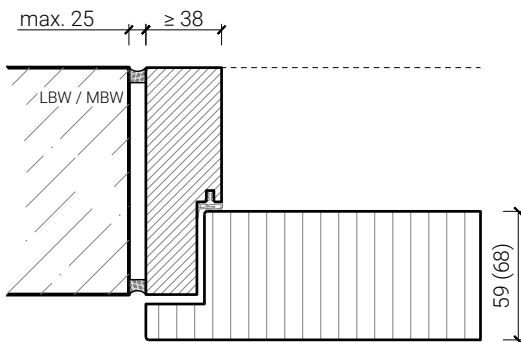

Blockfutterzarge, Türe stumpf

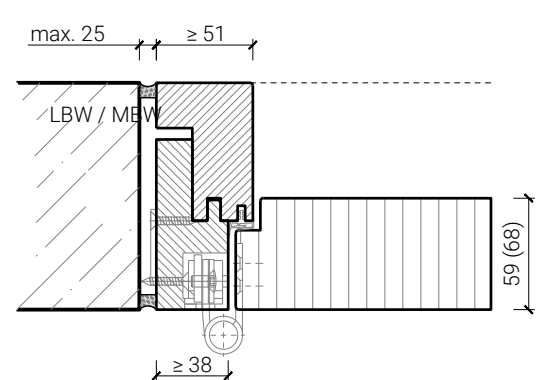

Weitere mögliche Ausführungsvarianten und Multifunktionen auf Anfrage.

2-flg. Türe 59/68 Vollbau mit/ohne Glaseinsatz

Stahlblockzarge

Stahlblockzarge, Türe gefälzt

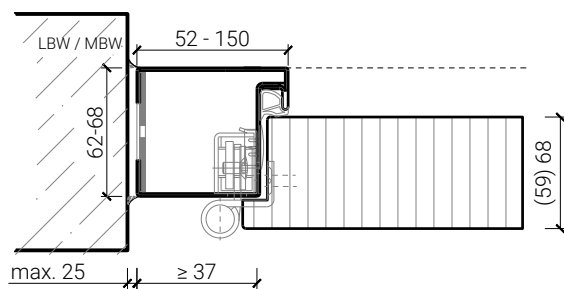

Stahlblockzarge, Türe stumpf

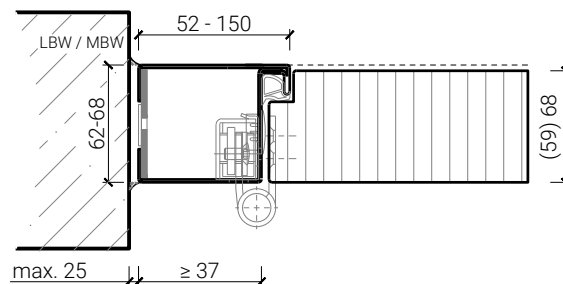

Weitere mögliche Ausführungsvarianten und Multifunktionen auf Anfrage.

2-flg. Türe 59/68 Vollbau mit/ohne Glaseinsatz

Stahlzarge

Stahlumfassungszarge, Türe gefälzt

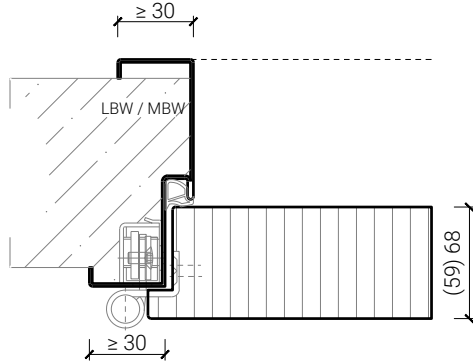

Stahlumfassungszarge, Türe stumpf

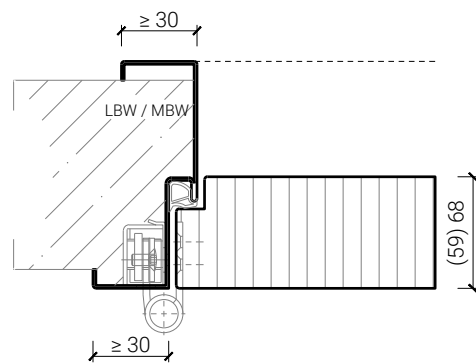

Zweiteilige Stahlumfassungszarge, Türe gefälzt

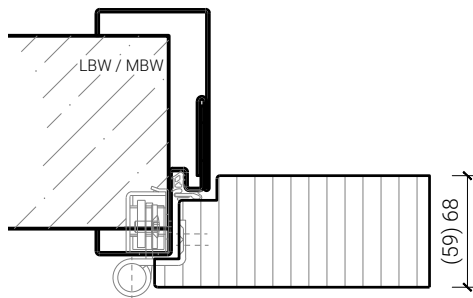

Zweiteilige Stahlumfassungszarge, Türe stumpf

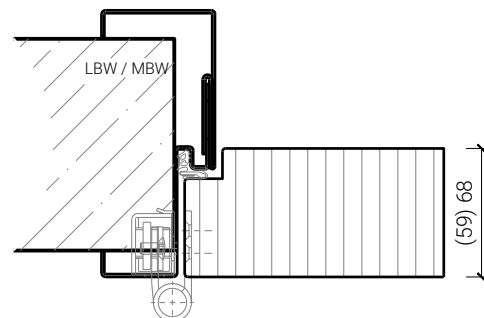

Spiegellose Stahlumfassungszarge, Türe stumpf

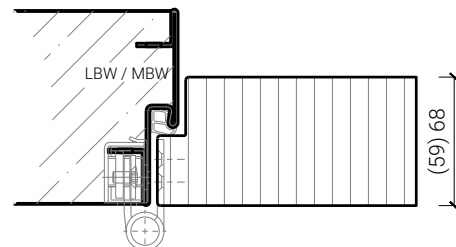

Weitere mögliche Ausführungsvarianten und Multifunktionen auf Anfrage.

2-flg. Türe 59/68 Vollbau mit/ohne Glaseinsatz

Aluminiumzarge

Aluminiumzarge, Türe gefälzt

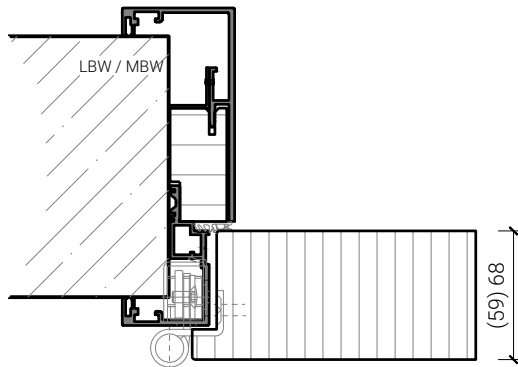

Aluminiumzarge, Türe stumpf

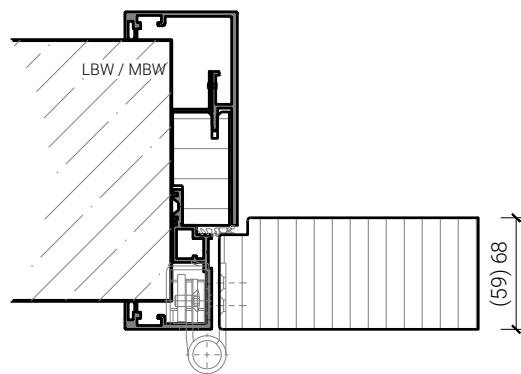

Aluminiumzarge, Türe gefälzt

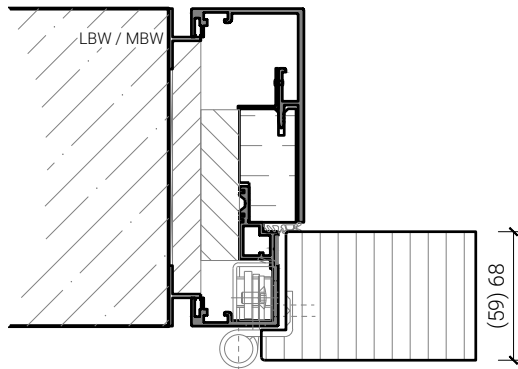

Aluminiumzarge, Türe stumpf

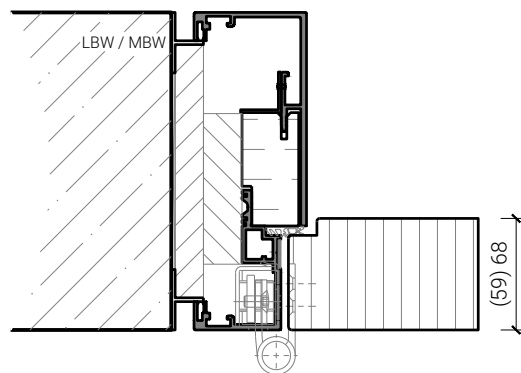

Aluminiumzarge mit Doppelfalz, Türe stumpf

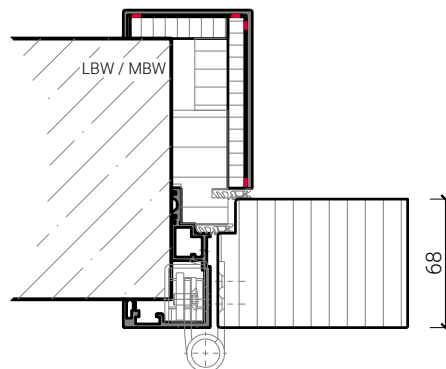

Weitere mögliche Ausführungsvarianten und Multifunktionen auf Anfrage.

2-flg. Türe 59/68 Vollbau mit/ohne Glaseinsatz

Oberteil. Türschliesser. Bodenanschluss

Türe / Oberteil verglast*
integrierter Türschliesser*

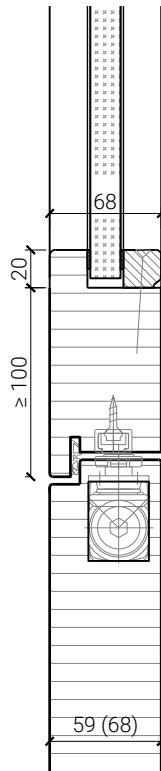

Türe / Oberteil voll*
Türschliesser bandseitig*

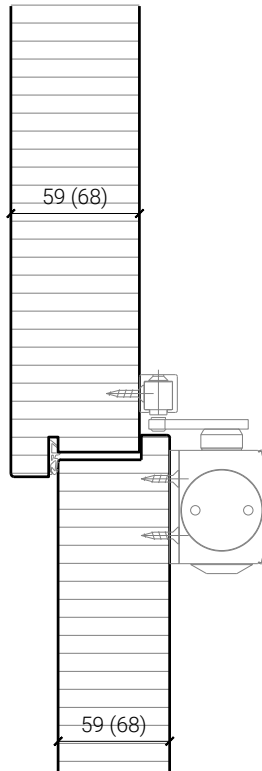

Türschliesser bandseitig*

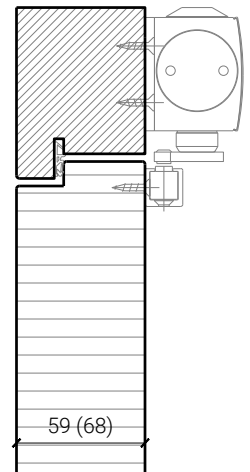

Anschlagwinkel mit
Dichtung 40x30*

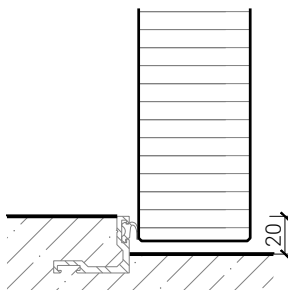

Anschlagwinkel 40x30*

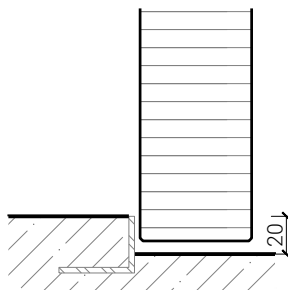

Streiftüre

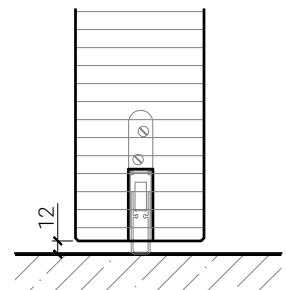

* Ausführungen untereinander kombinierbar
Weitere mögliche Ausführungsvarianten und Multifunktionen auf Anfrage.

2-flg. Türe 59/68 Vollbau mit/ohne Glaseinsatz

Verglasungen

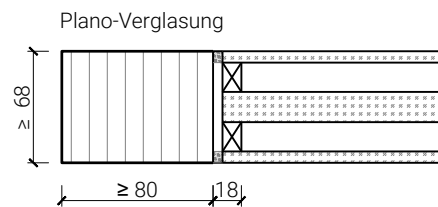
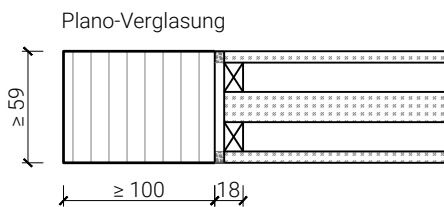
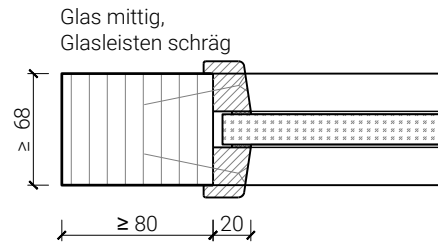
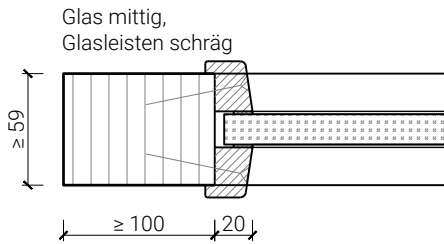
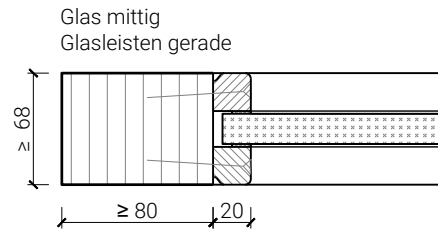
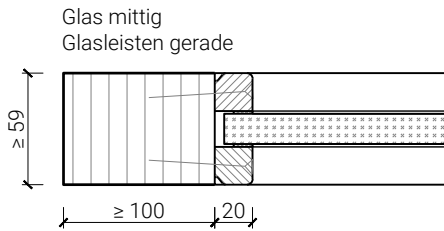
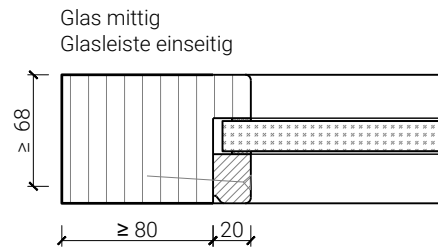
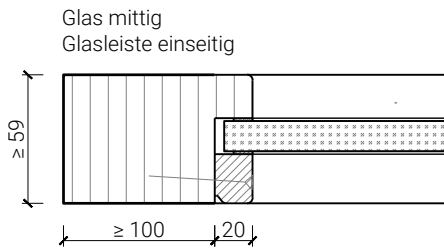
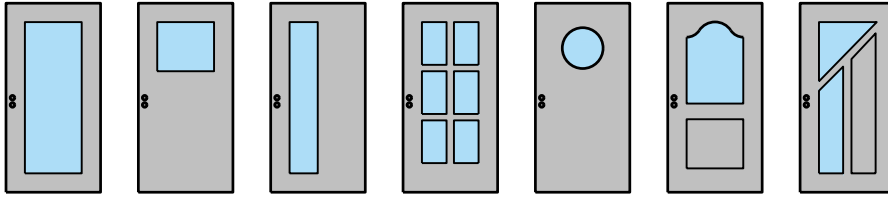

Weitere mögliche Ausführungsvarianten und Multifunktionen auf Anfrage.

2-flg. Türe 59/68 Vollbau mit/ohne Glaseinsatz

Stiltüren

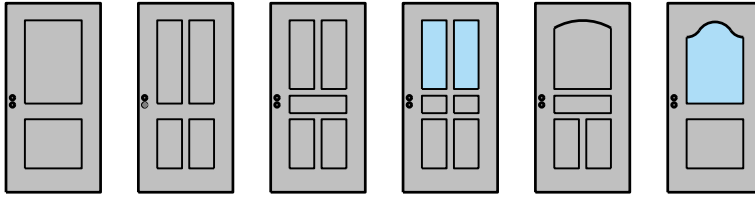

Blockrahmen 59 / 68 mm, Türe gefälzt

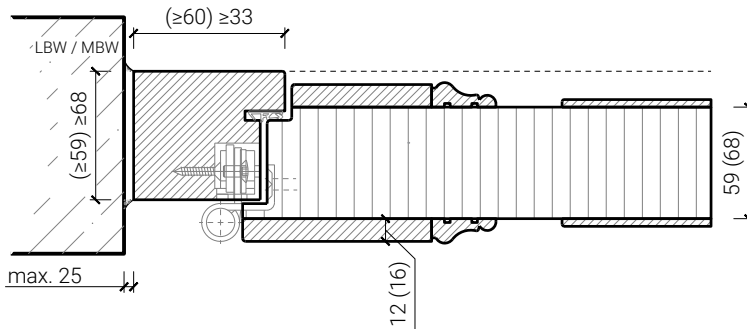

Holzumfassungsfutter, Türe gefälzt

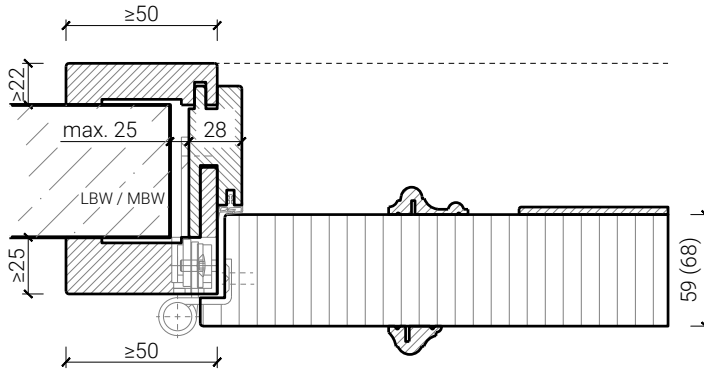

Holzumfassungsfutter, Türe gefälzt

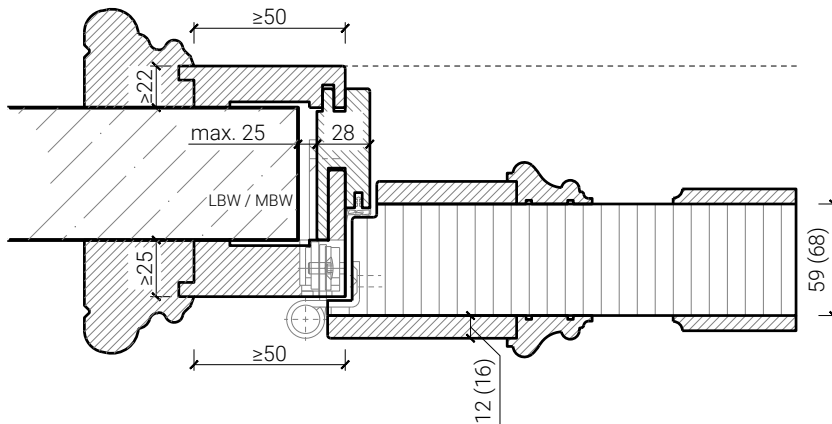

Weitere mögliche Ausführungsvarianten und Multifunktionen auf Anfrage.

2-flg. Türe 59/68 Vollbau mit/ohne Glaseinsatz

Mittelpartie

Mittelpartie 59 / 68 mm, Türe gefälzt

Mittelpartie 59 / 68 mm, Türe stumpf

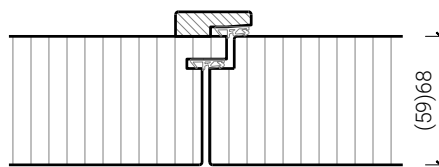
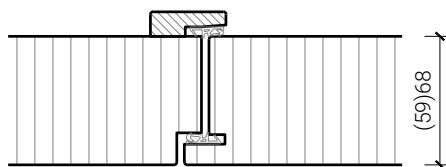
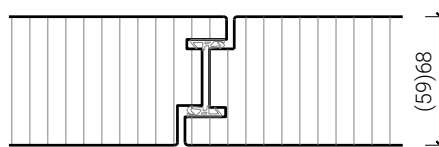
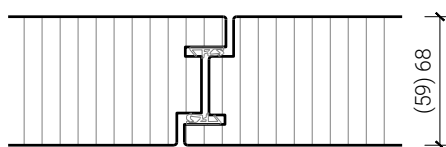
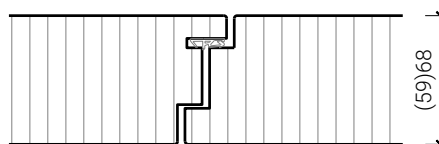
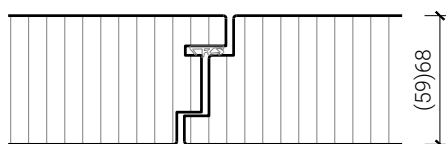

Weitere mögliche Ausführungsvarianten und Multifunktionen auf Anfrage.