

1-flg. Aussen-Rahmentüre 74/100 mit Glaseinsatz

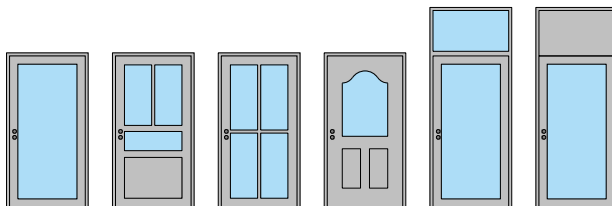

Koster AG holzwelten.ch
einzigartig vielfältig

Koster AG Holzwelten
Bächigenstr. 12
9212 Arnegg
Tel. 071 388 99 88

FEUER
SCHUTZ TEAM
INNOVATION NETWORK

1-flg. Aussen-Rahmentüre 74/100 mit Glaseinsatz

Übersicht

Zargenarten

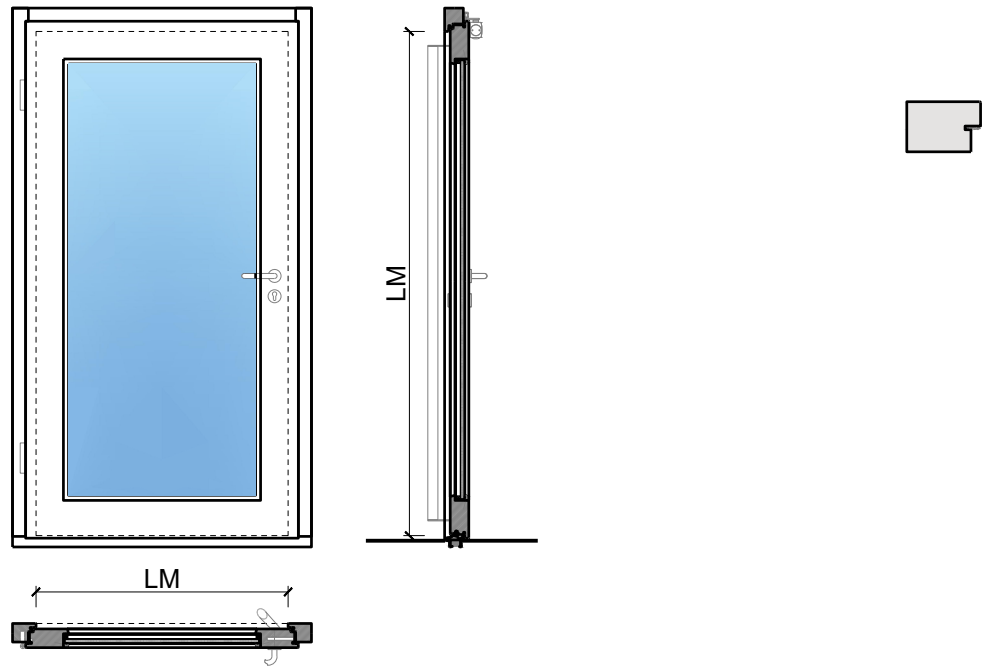

Beschreibung:

- Feuerhemmende EI30 Drehtür
- Rauchschutz S200
- Schallschutz bis Rw 32 dB
- Einbruchschutz bis RC3

Zargen:

- Blockzarge / Blendrahmen
- mit Oberlichten, Oberblenden und Seitenteilen möglich

Einbau in:

- Massivbauwand
- Leichtbauwand

Holzarten Zargen:

- Laub- und Nadelhölzer

Türblätter:

- Rahmentüren 74 mm
- Rahmentüren 100 mm

- Diverse Aufdopplungen möglich
- Friesbreite umlaufend ≥ 115 mm (bei Verglasungen)

Holzarten für Türblätter:

- Anleimer: Laub- und Nadelhölzer
- Einleimer: Laub- und Nadelhölzer

Holzarten und Oberflächen:

- Laub- und Nadelhölzer
- Deckfurniere und Massivaufdopplungen
- Kunstharzdecklagen
- Sockelbleche und Dekore
- Profilierungen
- Verkleidungen aus Stahlblech, Niro, Alu, Messing

- Roh oder grundiert für Anstrich
- Farblos lackiert oder geölt
- Nach Muster gebeizt und lackiert
- RAL / NCS lackiert oder Sondertöne

Verglasung / Füllung:

- Brandschutz- Klargläser
- Brandschutz- Strukturgläser
- Isoliergläser
- Schallschutzgläser
- Einbruchhemmende Gläser
- Gläser mit Folien und Veredelungen
- Füllungen

1-flg. Aussen-Rahmentüre 74/100 mit Glaseinsatz

Eigenschaften

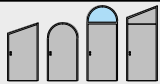
Eigenschaft		1-flg. Aussen-Rahmentüre 74 mit Glaseinsatz	1-flg. Aussen-Rahmentüre 100 mit Glaseinsatz
Funktionen	Brandschutz (EN 16034)	EI30	
	Dauerfunktion (EN 1191)	C5	
	Rauchschutz (EN 1634-3)	S200	
	Schallschutz (EN ISO 10140-2)	bis Rw 43 dB	bis Rw 43 dB
	Panik (EN 179)	Ja	
	Panik (EN 1125)	Ja	
	Einbruchschutz (EN 1627)	bis RC3	bis RC3
	Durchschusshemmung (EN 1522)	-	
	Klima (EN 12219)	3c - 3e	3c - 3e
	Luftdurchlässigkeit (EN 12207)	Klasse 4	Klasse 4
	Widerstand g. Windlast (EN 12210)	Klasse B4	Klasse B4
	Schlagregendichtheit (EN 12208)	Klasse 8A	Klasse 8A
	Wärmedämmung UD (EN 10077-1)	1,308 W/m²K	0,873 W/m²K
	Feuchtraum	Nein	
	Nassraum (RAL RG 426)	Nein	
	Einbau (Wandaufbau funktionsabhängig)	Leichtbauwand (EN 1363-1)	Ja
Massivbauwand (EN 1363-1)		Ja	
Systemwände (voll/verglast) gem. Zulassung		Nein	
Holzarten	Laub- und Nadelhölzer		
Sonderformen		Flügel mit Rundbogen (kreisförmig, elliptisch, Segment- und Korbboogen)	
Glas / Füllung	Einbau von Glas	Ja	Ja
	Einbau von Füllungen	Ja	Ja
Bänder	Objektband	Ja	Ja
	verdeckt liegendes Band	Nein	Ja
Türschliesser	offen	Ja	Ja
	verdeckt liegender Türschliesser	Ja	Ja
dekorative Oberflächen	Metalle (Edelstahl, Stahl, Messing, vollflächig (verklebt) oder in Teilflächen aufgeklebt)	Ja	
	Glas ≤ 4 mm auf Türflügel geklebt	Ja	
	brennbare Oberflächenschicht	Ja	
	dekorative Fräsungen	V-Nut, Hohlkehle oder Nuten bis 4 mm	

Weitere mögliche Ausführungsvarianten und Multifunktionen auf Anfrage.

1-flg. Aussen-Rahmentüre 74/100 mit Glaseinsatz

Blockzarge

Blendrahmen 74 mm, Türe gefälzt

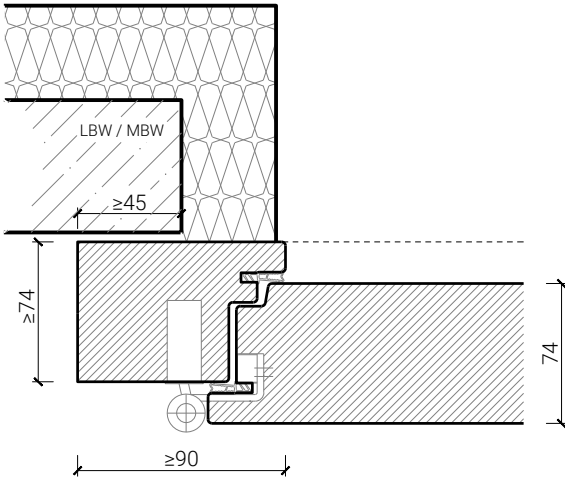

Blendrahmen 100 mm, Türe gefälzt

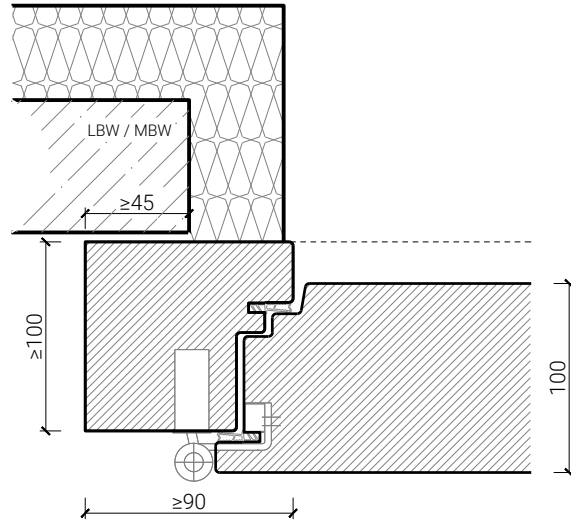

Blockrahmen 74 mm, Türe gefälzt

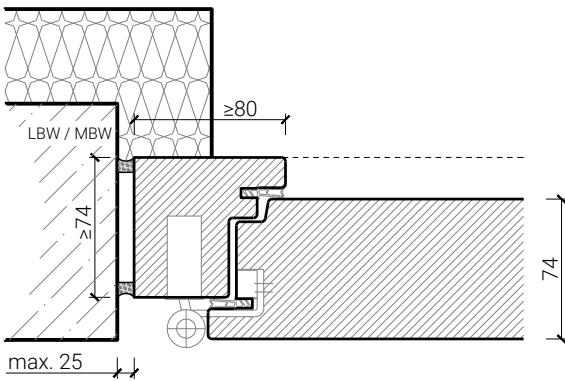

Blockrahmen 100 mm, Türe gefälzt

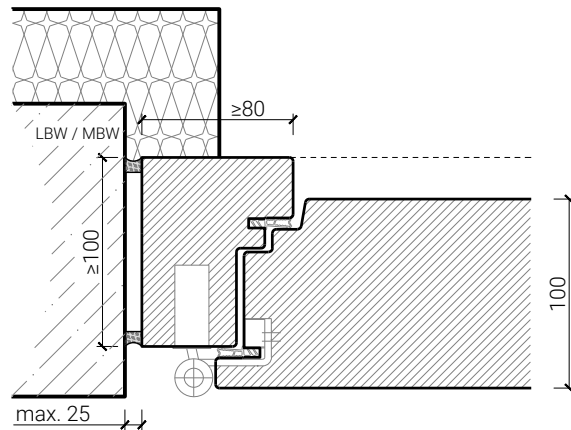

Blockrahmen 74 mm mit Blindstock, Türe gefälzt

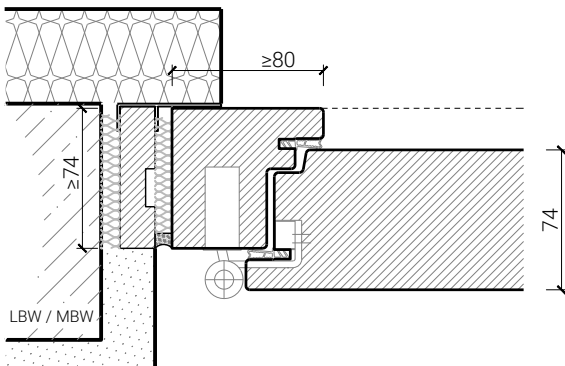

Blockrahmen 100 mm mit Blindstock, Türe gefälzt

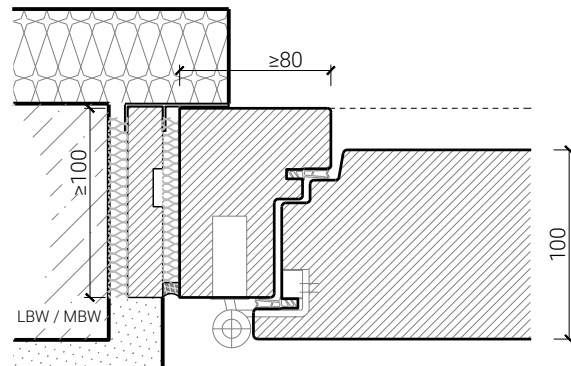

Weitere mögliche Ausführungsvarianten und Multifunktionen auf Anfrage.

1-flg. Aussen-Rahmentüre 74/100 mit Glaseinsatz

Blockzarge stumpf

Blendrahmen 100 mm, Türe stumpf

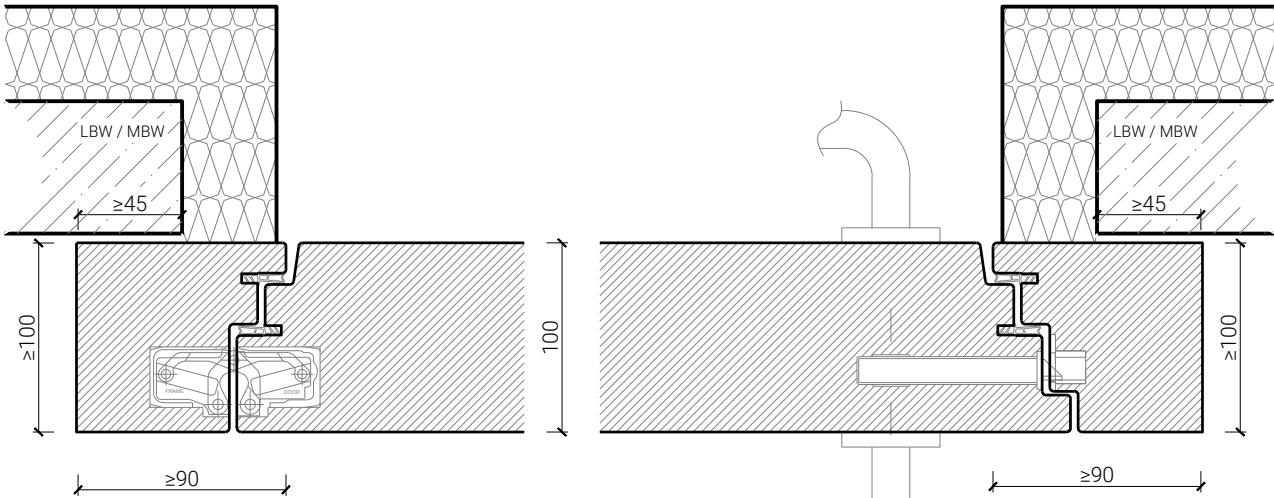

Blockrahmen 100 mm, Türe stumpf

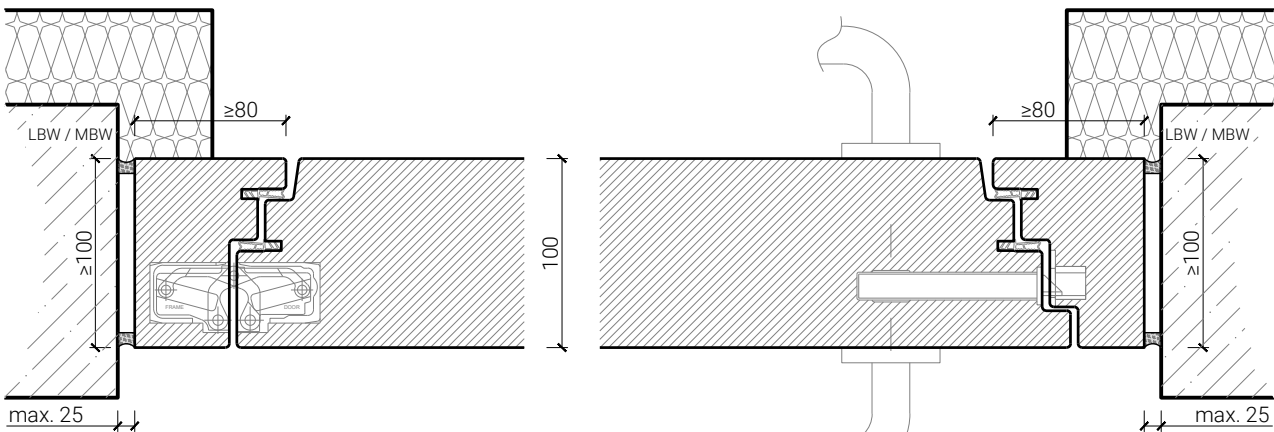

Blockrahmen 100 mm mit Blindstock, Türe stumpf

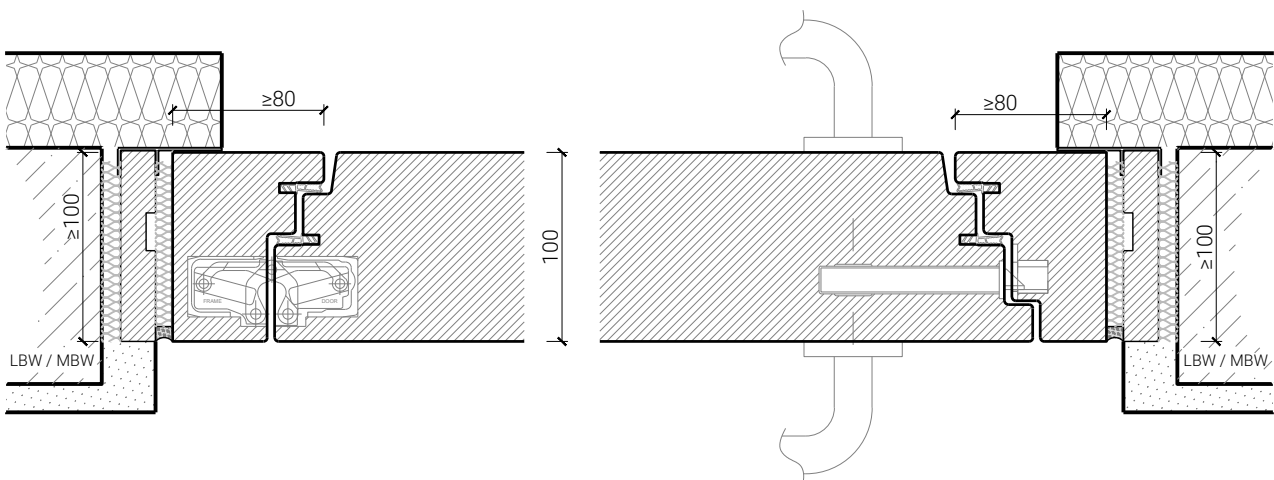

Weitere mögliche Ausführungsvarianten und Multifunktionen auf Anfrage.

1-flg. Aussen-Rahmentüre 74/100 mit Glaseinsatz

Oberteil. Türschliesser. Bodenanschluss

Türe / Oberteil verglast*
Türschliesser Normalmontage*

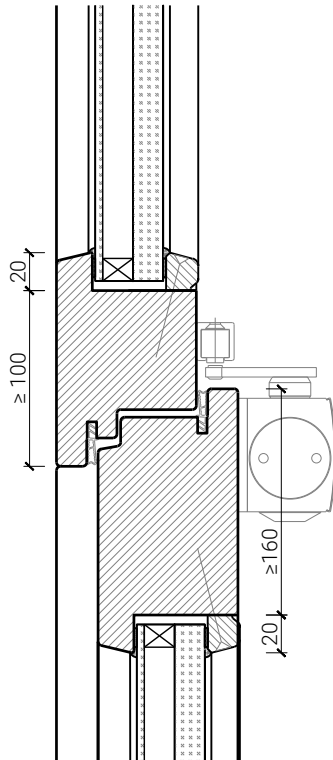

Türe / Oberteil voll*
Türschliesser integriert*

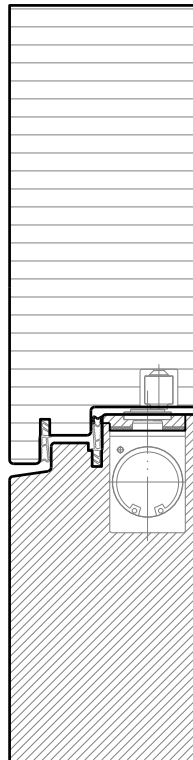

Türschliesser Kopfmontage*

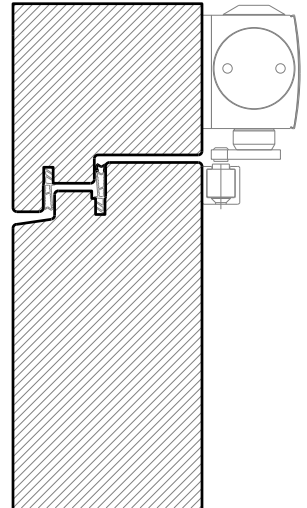

Anschlagschwelle GFK
HT20 (AG 168 1.02-0)

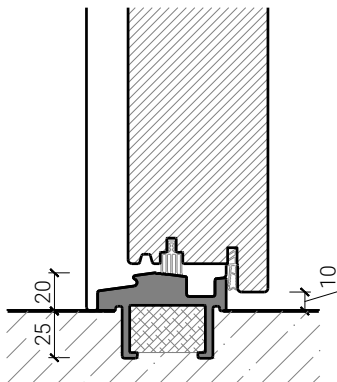

Anschlagschwelle
Gluske Eifel TB 70

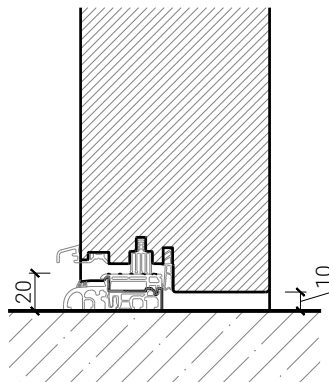

Streiftür mit Drainagerost
(nicht geeignet für stark
bewitterte Bereiche)

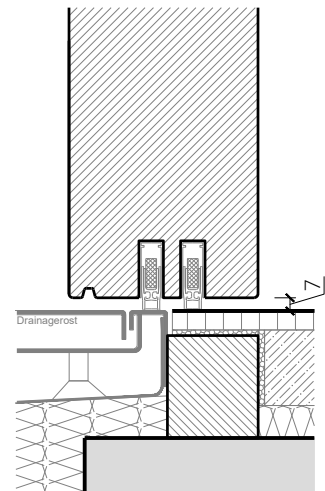

* Ausführungen untereinander kombinierbar
Weitere mögliche Ausführungsvarianten und Multifunktionen auf Anfrage.

1-flg. Aussen-Rahmentüre 74/100 mit Glaseinsatz

Verglasungen

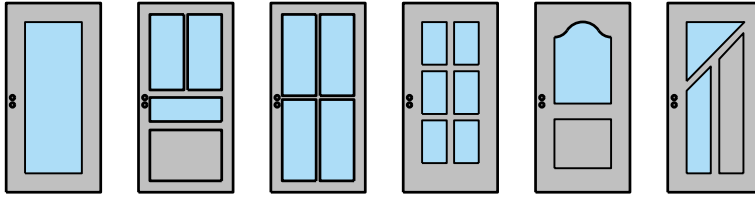

Glasfalzkante schräg
Glasleiste einseitig schräg

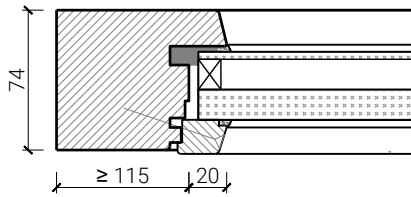

Glasfalzkante schräg
Glasleiste einseitig schräg

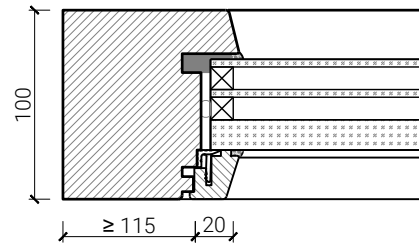

Glaslichtkante schräg
Glasleiste einseitig schräg

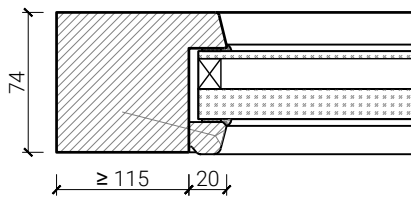

Glaslichtkante schräg
Glasleiste einseitig schräg

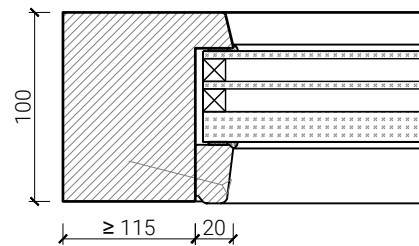

Glaslichtkante gerade
Glasleiste einseitig gerade

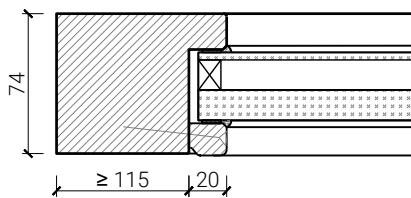

Glaslichtkante gerade
Glasleiste einseitig gerade

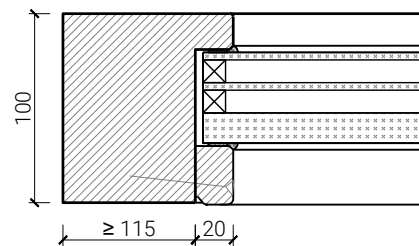

Weitere mögliche Ausführungsvarianten und Multifunktionen auf Anfrage.

1-flg. Aussen-Rahmentüre 74/100 mit Glaseinsatz

Stiltüren

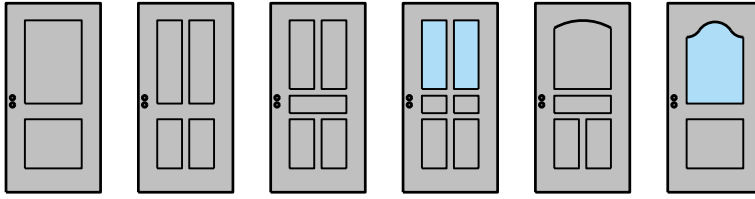

Blockrahmen 74/100 mm, Türe gefälzt

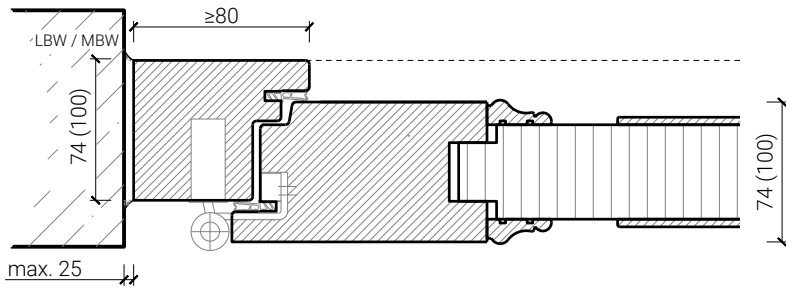

Blockrahmen 74/100 mm, Türe gefälzt

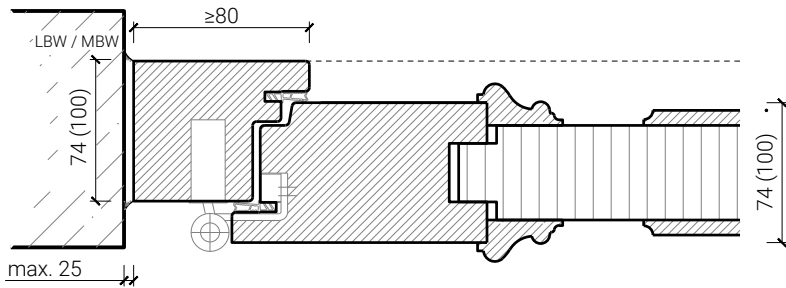

Weitere mögliche Ausführungsvarianten und Multifunktionen auf Anfrage.